

**ELZAB** 1969  
made in biznes

SZYBKI START



mini<sup>E</sup>

# ZAWARTOŚĆ OPAKOWANIA



zasilacz sieciowy 12V/1,0A

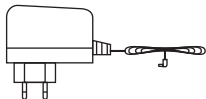

szybki  
start

karta  
microsd



książka  
kasy  
rejestrującej



dodatkowa  
wkładka  
klawiatury

papier  
termiczny  
40 m.

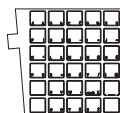

dedykowana do pracy przenośnej



funkcja podgląd paragonu



elektroniczna kopia wydruków



wydajny akumulator Li-Ion



40 m

prosta i szybka wymiana papieru (easy load)



wymienny opis klawiatury



<b>1. WŁĄCZENIE KASY</b>	<b>2 - 3</b>
<b>2. FUNKCJE KLAWIATURY</b>	<b>4 - 7</b>
<b>3. SPRZEDAŻ</b>	<b>8 - 9</b>
<b>4. TRYB KOMPUTEROWY</b>	<b>10 - 11</b>
<b>5. TRYB ECR</b>	<b>12 - 17</b>
<b>6. SPRZEDAŻ Z UŻYCIEM WAGI</b>	<b>18</b>
<b>7. SPRZEDAŻ Z UŻYCIEM KLAWISZA SZYBKIEJ SPRZEDAŻY</b>	<b>19</b>
<b>8. KASOWANIE POZYCJI PARAGONOWEJ</b>	<b>20 - 21</b>
<b>9. ANULOWANIE PARAGONU</b>	<b>22</b>
<b>10. WYMIANA PAPIERU</b>	<b>23</b>
<b>11. ELEKTRONICZNA KOPIA WYDRUKÓW</b>	<b>24 - 25</b>
<b>12. WYMIENNE WKŁADKI Z OPISEM KLAWIATURY</b>	<b>26</b>

Szczegółowy opis wszystkich funkcji kasy w instrukcji obsługi

# 1. WŁĄCZENIE KASY

sygnalizacja zasilania zewnętrznego  
i ładowanie akumulatora

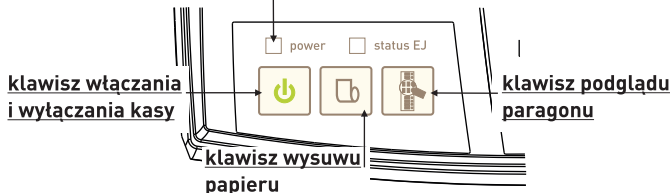

 wyłączenie kasy wymaga naciśnięcia klawisza przez czas powyżej sekundy

**1. PO WŁĄCZENIU KASY I WYŚWIETLENIU SIĘ KOMUNIKATU, NALEŻY WPISAĆ HASŁO**

PODAJ HASŁO KASJERA:  
\_\_\_\_\_



hasło identyfikuje użytkownika

**2. PRAWIDŁOWO WPISANE HASŁO SYGNALIZUJE DŹWIĘK I POJAWIENIE SIĘ INFORMACJI NA WYŚWIETLACZU KASY**

KASJER nr 01  
JAN

### 3. PRZYCISKAMY DOWOLNY KLAWISZ

TRYB SPRZEDAŻY  
KASJER nr 01

### 4. JEŻELI KASJER NIE MA OTWARTEJ ZMIANY, TO POJAWI SIĘ EKRA WPROWADZENIA STANU POCZĄTKOWEGO GOTÓWKI W SZUFLADZIE.

STAN GOTÓWKI  
0,00

wpisujemy sumę pieniędzy w szufladzie



naciśnij

## KASA GOTOWA DO PRACY !



jeżeli hasło zostanie wprowadzone nieprawidłowo pojawi się komunikat

TRYB SPRZEDAŻY  
KASJER WYŁĄCZONY



powrót do ekranu "podaj hasło kasjera" następuje przez naciśnięcie



przykład

## 2. FUNKCJE KLAWIATURY



- zwrot opakowań



- waluta



- płatność gotówką



wybór waluty

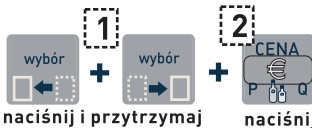

### klawisze zdefiniowane



- włączenie kasjera



- raport dobowy



- wyłączenie kasjera



- raport miesięczny za miesiąc poprzedni



- wpłata do kasy



- koniec zmiany kasjera



- wypłata z kasy



- zestaw raportów



raport dobowy



- raport szczegółowy sprzedaży



- raport sprzedaży wg grup

naciśnij i przytrzymaj

naciśnij



- włączenie oraz wyłączenie  
kasy



- wysuw papieru



podgląd paragonu służący do sprawdzania ostatnich  
wydrukowanych pozycji paragonowych, sprawdza się  
na przykład przy kasowaniu pozycji

## WEJŚCIE DO MENU

naciśnij i przytrzymaj



naciśnij



WYBIERZ FUNKCJE  
1 FUNKCJE KASJERA



klawisze służące do  
poruszania się po  
menu kasy

# FUNKCJE

klawisze definiowalne, można do nich przypisać funkcje, towar, płatność lub walutę oraz rabat lub narzut



klawisze używane jako kod, rabat i funkcja czyścić



z użyciem klawiszy wyboru jako płatność i narzut

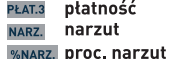

klawisz rezygnacji z funkcji



z użyciem klawisza wyboru jako płatność



klawisze używane podczas sprzedaży do wprowadzania ilości i ceny



z użyciem klawiszy wyboru płatność gotówką, zwrot opakowań i waluta



klawisze wyboru "prawy", "lewy"

prawa strona klawisza



lewa strona klawisza



środek klawisza

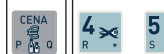
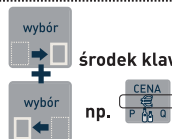



# KLAWIATURY

strzałki służą do poruszania się po bazie towarowej lub menu



**NAZWA** wyszukiwanie towaru po nazwie



 otwarcie szuflady

**razem** podsuma



**razem** strzałki poziome

**razem** zegar

 zatwierdź



**plu** numer towaru

**menu** lista funkcji kasy, z lewym klawiszem wyboru

klawisze alfanumeryczne

klawisze literowe:

- do wyszukiwania towaru po nazwie
- do definiowania jako towar

klawisze cyfrowe:

- do wprowadzania numeru towaru, ceny i ilości



z użyciem prawego klawisza wyboru

można:

- wł. kasjera
- wył. kasjera
- wpłacać do kasy
- wyptacać z kasy

wykonać raporty:

- dobowy
- miesięczny
- grup
- kasjera
- zestaw
- sprzedaży
- raportów

### 3. SPRZEDAŻ

**KASA JEST WYPOSAŻONA W DWA SPOSOBY SPRZEDAŻY  
NAZYWANE**



TRYB KOMPUTEROWY - ustawiony fabrycznie

**NAJLEPIEJ SPRAWDZA SIĘ PRZY PIERWSZYM  
KONTAKCIE Z KASĄ:**

- UMOŻLIWIA ŁATWE PRZEGLĄDANIE BAZY TOWAROWEJ
- NIE WYMAGA OD UŻYTKOWNIKA PEŁNEJ ZNAJOMOŚCI  
BAZY TOWAROWEJ PO NUMERACH
- PROWADZI UŻYTKOWNIKA W TRAKCIE SPRZEDAŻY



TRYB ECR

**KIEROWANY DO UŻYTKOWNIKÓW ZAAWANSOWANYCH:**

- POZWALA SZYBCIEJ PRACOWAĆ NA KASIE
- DOWOLNA KOLEJNOŚĆ WPROWADZANIA W CZASIE SPRZEDAŻY  
ILOŚCI, CENY ORAZ NR TOWARU [ plu ]
- WYMAGA ZNAJOMOŚCI BAZY TOWAROWEJ PO NUMERACH

 jeżeli włączony jest tryb ECR, można przejść chwilowo do trybu komputerowego w następujący sposób:



 aktualnie używany sposób sprzedaży, można rozpoznać następująco:

### Komputerowy



0001 GRUSZKI

### Ecr



1

## 4. TRYB KOMPUTEROWY

W CZASIE SPRZEDAŻY OBOWIĄZUJE USTALONA KOLEJNOŚĆ:

- WYBÓR TOWARU
- CENA (odczytana z bazy lub wpisana z klawiatury)
- ILOŚĆ (jednostkowa lub wpisana z klawiatury lub wagi)
- PODSUMA I ZAKOŃCZENIE PARAGONU

PRZYKŁAD SPRZEDAŻY W TRYBIE KOMPUTEROWYM

### 1. WYBÓR TOWARU



0001 GRUSZKI

### 2. ZATWIERDZENIE WYBRANEGO TOWARU



0001 GRUSZKI

1,000 kg

2,00

### 3. WYDRUK POZYCJI PARAGONOWEJ



1. GRUSZKI

1,000 kg

2,00

## 4. PODSUMA



1 P. SUMA PLN	2,00
GOTÓWKA PLN	2,00

## 5. ZAKOŃCZENIE PARAGONU



### METODY WYBORU TOWARU

#### ■ WPISANIE NUMERU TOWARU

przykład 



przeглядanie za pomocą strzałek



#### ■ WPISANIE NAZWY TOWARU

przykład 

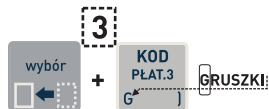
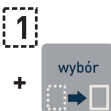

pierwsza litera nazwy



## 5. TRYB ECR

### PRZYKŁAD SPRZEDAŻY W TRYBIE ECR

#### 1. ILOŚĆ JEDNOSTKOWA, CENA Z BAZY

-wpisujemy numer towaru i naciskamy klawisz [plu]

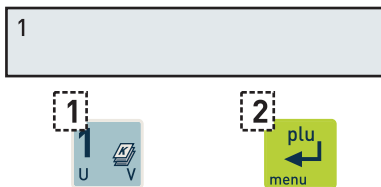

po naciśnięciu klawisza [plu] następuje wydruk pozycji sprzedaży i wyświetlenie:

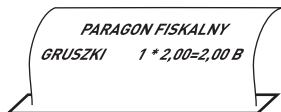

1. GRUSZKI	
1,000 kg	2,00

## 2. ILOŚĆ RÓŻNA OD JEDNOSTKOWEJ, CENA Z BAZY

-wpisujemy ilość, naciskamy klawisz [ ILOŚĆ ], następnie wpisujemy numer towaru i naciskamy klawisz [ plu ]

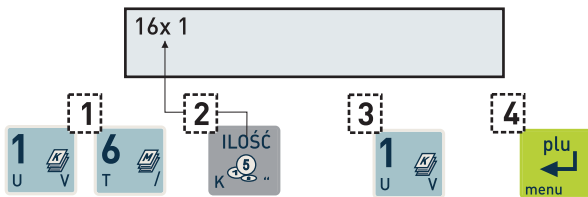

po naciśnięciu klawisza [plu] następuje wydruk pozycji sprzedaży i wyświetlenie:

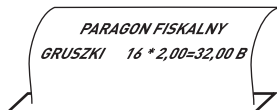

1.GRUSZKI	
16,000 kg	32,00

### 3.ZMIENNA CENA, ILOŚĆ JEDNOSTKOWA

-wpisujemy cenę,naciskamy klawisz [ CENA ], następnie numer towaru i naciskamy klawisz [ plu ]

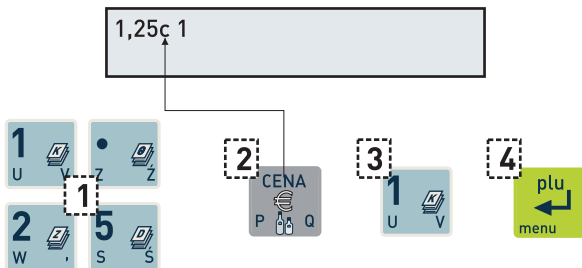

po naciśnięciu klawisza [plu] następuje wydruk pozycji sprzedaży i wyświetlenie:

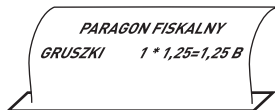

1.GRUSZKI	1,25
1,000 kg	



#### 4. ILOŚĆ RÓŻNA OD JEDNOSTKOWEJ, ZMIENNA CENA

-wpisujemy ilość, naciskamy klawisz [ ILOŚĆ ], następnie wpisujemy cenę i naciskamy klawisz [ CENA ]. Kończymy wpisaniem numeru towaru i naciśnięciem klawisza [ plu ]

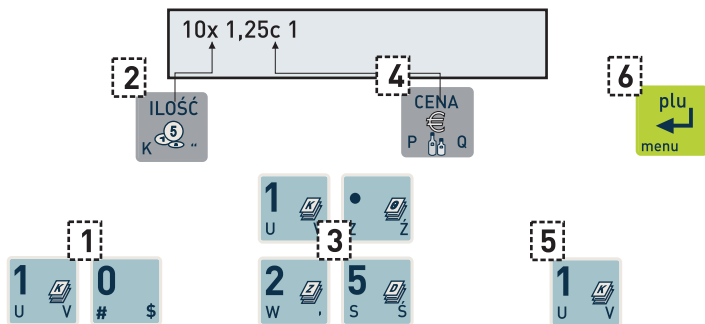

po naciśnięciu klawisza [plu] następuje wydruk pozycji sprzedaży i wyświetlenie:

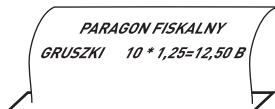

1.GRUSZKI	
10,000 kg	12,50

## 5. MOŻLIWE JEST RÓWNIŻ NACIŚNIĘCIE KLAWISZA ILOŚĆ, CENA, PLU I WPROWADZENIE ODPOWIEDNIH CYFR W INNEJ KOLEJNOŚCI

- naciskamy klawisz [ ILOŚĆ ], wpisujemy ilość, następnie naciskamy klawisz [ CENA ] i wpisujemy cenę. Kończymy przez naciśnięcie klawisza [ plu ] i wpisanie numeru towaru.

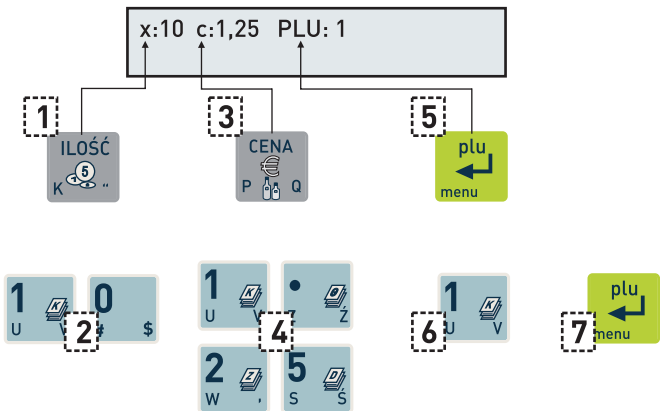

**KOLEJNOŚĆ WPROWADZANIA ILOŚCI I CENY JEST USTALONA TYLKO WTEDY, JEŻELI DO WYBORU TOWARU UŻYJEMY KLAWISZA ZDEFINIOWANEGO JAKO TOWAR.**

przykład

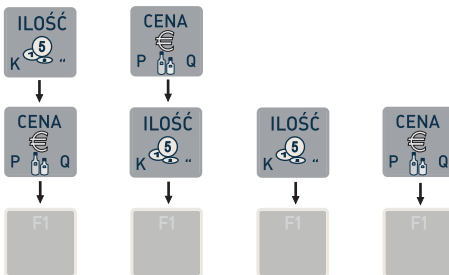

## 6. SPRZEDAŻ TOWARU Z UŻYCIEM WAGI

 tryb komputerowy

### 1. WYBÓR I ZATWIERDZENIE TOWARU



0001 GRUSZKI	
1,000 kg	2,00



### 2. ODCZYT Z WAGI I WYDRUK POZYCJI PARAGONOWEJ



+



1. GRUSZKI	
1,500 kg	3,00



jeżeli chcemy skorzystać z funkcji doważania, używamy następujących klawiszy:



+



aby odczytać wagę w trybie ECR należy nacisnąć:



+



## 7. SPRZEDAŻ Z UŻYCIEM KLAWISZA SZYBKIEJ SPRZEDAŻY



warunkiem jest zdefiniowanie klawisza jako towar

- przykład
- po naciśnięciu zdefiniowanego klawisza towar zostanie wybrany lub sprzedany, a paragon może zostać zamknięty



1. GRUSZKI 1,000 kg	2,00
------------------------	------

lub:

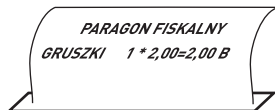

lub:

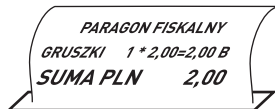

- jeżeli cena niezdefiniowana to należy wprowadzić cenę



1. GRUSZKI PODAJ CENĘ:	0,00
---------------------------	------

## 8. KASOWANIE POZYCJI PARAGONOWEJ



wybór pozycji do skasowania ułatwia funkcja podgląd paragonu



### 1. KASOWANIE OSTATNIEJ POZYCJI PARAGONOWEJ

1

CZYŚĆ  
J =

2

plu  
←  
menu

### 2. KASOWANIE POZYCJI ZE ŚRODKA PARAGONU

- GRUSZKI	2,00
1,000 kg	

1

CZYŚĆ  
J =

2

NAZWA  
↑

naciskamy do chwili pojawienia się pozycji do skasowania

### 3. POTWIERDZENIE SKASOWANIA WYBRANEJ POZYCJI PRAGONOWEJ



skas. GRUSZKI	
1,000 kg	2,00

### 4. NASTĘPNIE MOŻEMY KONTYNUOWAĆ SPRZEDAŻ LUB ZAKOŃCZYĆ PARAGON



jeżeli znajdujemy się w podsumie paragonu i chcemy skasować pozycję to:

4 P. SUMA PLN	8,00
GOTÓWKA PLN	8,00

1



2



## 9. ANULOWANIE CAŁEGO PARAGONU

4. GRUSZKI 1,000 kg	2,00
------------------------	------

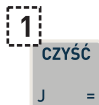

 jeżeli znajdujemy się w podsumie paragonu to należy najpierw nacisnąć klawisz WYJDŹ:

4 P. SUMA PLN	8,00
GOTÓWKA PLN	8,00





## 10. WYMIANA PAPIERU

### otwieranie pokrywy

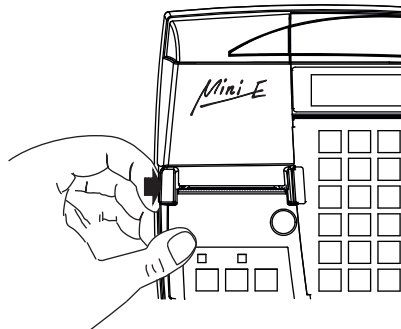

### wkładanie rolki

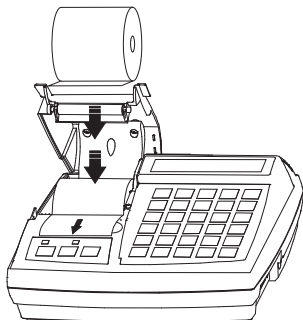

### zamykanie pokrywy

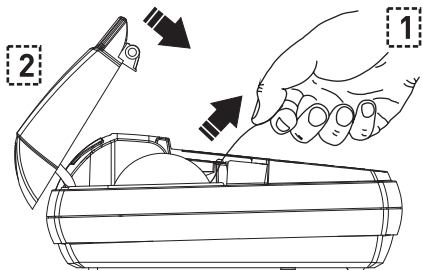





# 11. ELEKTRONICZNA KOPIA WYDRUKÓW

Wykonywanie kopii jest łatwe, szybkie i bezpieczne.

**W trakcie zapisu na kartę lub weryfikacji danych można prowadzić normalną sprzedaż.**

Sygnalizacja status EJ

- |   |   |   |   |
|---|---|---|---|
|  | zielona - normalny stan pracy, można wystawiać paragony       |  | czerwona - należy sprawdzić czy właściwa karta                                  |
|  | (migająca) - normalny stan pracy, karta w trakcie weryfikacji |  | (migająca) - normalny stan pracy, trwa zapis na kartę. <b>NIE WYŁĄCZAĆ KASY</b> |
|  | pomarańczowa - brak karty                                     |   |   |

**Zapis na kartę następuje po wykonaniu raportu dobowego, nie wyłączać kasy do czasu zakończenia zapisu (zapalenie się zielonej sygnalizacji status EJ).**

**Aby bezproblemowo korzystać z kopii elektronicznej wystarczy zapewnić aby przez cały czas microSD była włożona do kasy.**

**REGULARNIE WYKONYWAĆ KOPIĘ ZAPASOWĄ PROGRAMEM Sdbackup (dostępny na płycie CD i pod adresem [www.elzab.com.pl/programy](http://www.elzab.com.pl/programy))**



**Stosować TYLKO kartę dostarczoną przez ELZAB S.A**

## Sposób wyjmowania karty.

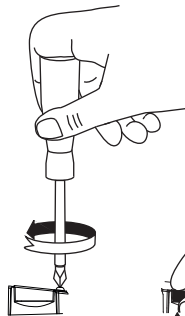

odkręcić wkręt



zdejść ostonę

nacisnąć kartę do  
wyczuwalnego kliknięcia  
**NIE CIAGNAĆ !**



delikatnie wysunąć  
z gniazda, przytrzymując  
aby nie wypadła

**NIE WYGINAĆ**



**NIE MOCZYĆ**



**NIE UŻYWAĆ KARTY  
W INNYCH URZĄDZENIACH**



**Szczegółowy opis znajduje się w instrukcji obsługi**

## 12. WYMIENNE WKŁADKI Z OPISEM KŁAWIATURY

- wymienne wkładki zostały przygotowane dla wybranej grupy użytkowników.
- zdefiniowano różne znaczenie klawiszy naciskanych wprost i z lewym klawiszem wyboru.
- możliwe jest dodatkowe zdefiniowanie do 4 znaczeń na pojedynczym klawiszu (jednym klawiszem wyboru, z dwoma lub bez).

**USŁUGA 2 - z użyciem lewego klawisza wyboru**

**USŁUGA 1 - naciskamy klawisz bezpośrednio**

po wybraniu usługi należy wprowadzić cenę i zatwierdzić

1. USŁUGA 2	
PODAJ CENĘ:	0,00

**plu**  
menu

USŁUGA 1	USŁUGA 1	USŁUGA 1	USŁUGA 1	USŁUGA 1
A A	B B	C C	D D	E E
WYJAZD PLAT3 F	KOD PLAT3 G	RABAT NARZ. H	%RABAT NARZ. I	CZYŚĆ J
ILOŚĆ K	7 L	8 M	9 N	NAZWA O
CENA P	4 R	5 S	6 T	! B
wybór U	1 V	2 W	3 X	razem
wybór Y	0 #	00 S	• Z	plu menu

# SPECYFIKACJA TECHNICZNA KASY

## ZASILANIE |

sieciowe

napiecie znamionowe 220 – 230 V

czestotliwosc 47 – 63 Hz

pobor mocy max 12W

z akumulatora zewnetrznego

napiecie znamionowe/pojemnosc 7,4V/2,2Ah

## BEZPIECZENSTWO |

Kasa wykonana jest w klasie III zabezpieczenia przeciwporazeniowego wg PN – EN 60950 – 1:2007. Zasilacz do kasy wykonany jest w klasie II zabezpieczenia przeciwporazeniowego wg PN – EN 60950 – 1:2007.

## GRANICZNE WARUNKI PRACY |

temperatura 5° – 35° C

wilgotnosc 40 – 80 % (bez kondensacji)

**Ostrzezenie:** Urzadzenie to jest klasy A. W srodowisku mieszkalnym moze ono powodowac zaklascenia radioelektryczne. W takich przypadkach mozna zyzadac od jego uzytkownika zastosowania odpowiednich srodkow zaradczych.



To urzadzenie zostalo oznakowane znakiem CE, co oznacza, ze pomyslnie przeszlo proces oceny zgodnoscii z obowiazujacymi wymogami dyrektyw Unii Europejskiej. Szczegolowy wykaz dyrektyw oraz norm ktorym podlega, zawiera Deklaracja Zgodnoscii, ktorej kopia dostepna jest na stronie [www.elzab.com.pl](http://www.elzab.com.pl)

**Niniejsza instrukcja, nie może być kopiowana, modyfikowana zarówno w całości jak i we fragmentach bez pisemnej zgody E L Z A B S. A.**

Instrukcja obsługi

Mini E



Wyposażenie dodatkowe

Mini E



zeskanuj kod  
telefonem



Programy

[Ejviewer.zip](#)

przeglądarka kopii zapasowej

[SdBackup.zip](#)

program do wykonywania  
kopii zapasowej karty microSD

[Ecrserw.zip](#)

program do zapisu i odczytu  
parametrów kasy fiskalnej



**SIEDZIBA:**

41 - 813 Zabrze

ul. ELZAB 1

tel. +48 32 37 06 200

fax +48 32 27 22 583

**DZIAŁ HANDLOWY:**

tel. +48 32 37 06 334

**PORADY TECHNICZNE:**

Dyżurny specjalista - kasy fiskalne

tel. +48 601 513 823 (godz. 8 - 18)

tel. +48 32 37 06 220 (godz. 8 - 16)

e-mail: [help@elzab.com.pl](mailto:help@elzab.com.pl)

Dyżurny specjalista - wagi

tel. +48 603 306 316 (godz. 8 - 18)

Partner Handlowy ELZAB